

SWISS MADE 

Patent angemeldet!

dellco tecnica

Luxus und Sicherheit dicht beieinander.

Mit Einbauanleitung und technischen  
Informationen für den Installateur/Fliesenleger

ELEMENTO **DUE**

## Extrem edel. Das Komplett-System aus Edelstahl für die bodengleiche Dusche.

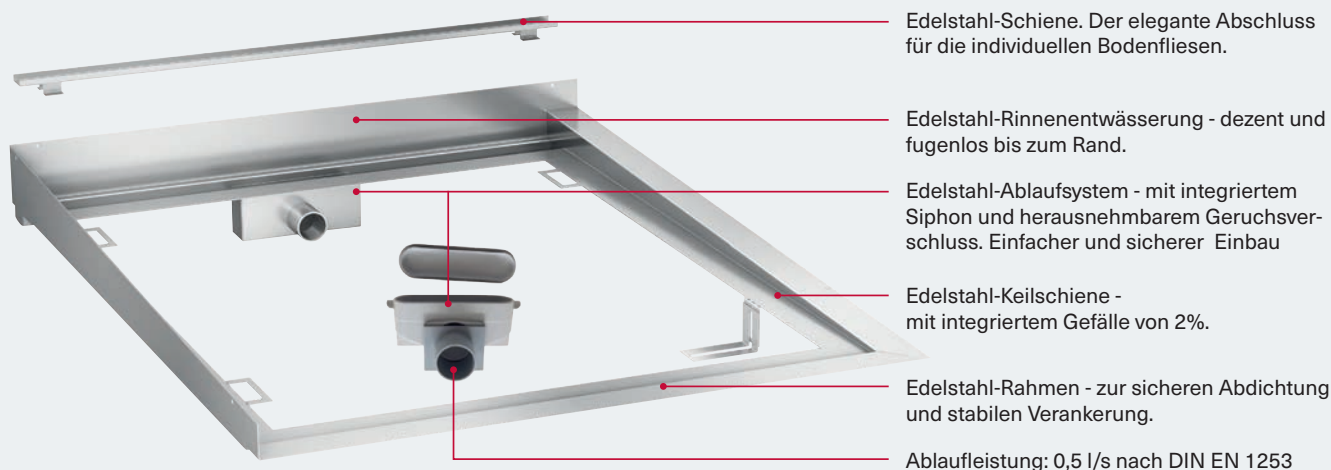

### Neu! Aus der Innovationsschmiede Dellco Tecnica

ELEMENTO DUE. Das Komplett-System aus Edelstahl V2A für eine einfache und dichte Konstruktion bodenebener Duschen. Für normale und extrem flache Aufbauten.

- **Integriertes Ablauf-System** mit herausnehmbarem Geruchsverschluss (50 mm oder 30 mm Wasserstand)  
Ablaufleistung: 0,5 l/s (30 l/min) nach DIN EN 1253
- Einbauhöhen: nur **7,0 cm\*** z. B. für Sanierungen und **9,0 cm\*** für neue Böden (\* ohne Gefälle)
- **Höchste Sicherheit** durch werkseitig integrierte Flansche und Ablaufsystem aus Edelstahl V2A
- Die **erhöhten Anforderungen der SIA 181** (Schallschutz) werden erfüllt. (Fraunhofer Institut für Bauphysik)
- Anker-Bügel für eine perfekte Anbindung an den Estrich
- Die **integrierte Keilschiene** erspart aufwendige Gefälleschnitte der Bodenfliesen
- Der **Schnittschutz** sorgt für absolute Dichtigkeit auch beim Auswechseln von Silikonfugen
- Das **vorgegebene Gefälle** ermöglicht eine perfekte und einfache Führung beim Erstellen des Estrichs
- Das Gefälle zur Ablaufrinne beträgt 2%
- Ein **Schwellen-Spritzwasserschutz** verhindert das Auslaufen des Wassers ausserhalb der Duschfläche
- Praktische, gerade Klebeflansche gemäss der CH-Norm für das Anbringen von Dichtbändern/Dichtbahnen
- Neben der großen Auswahl an vorgefertigten Produkten liefern wir auf Wunsch auch **millimetergenaue Massanfertigungen**

Einzigartig. Exklusiv. ELEMENTO DUE.

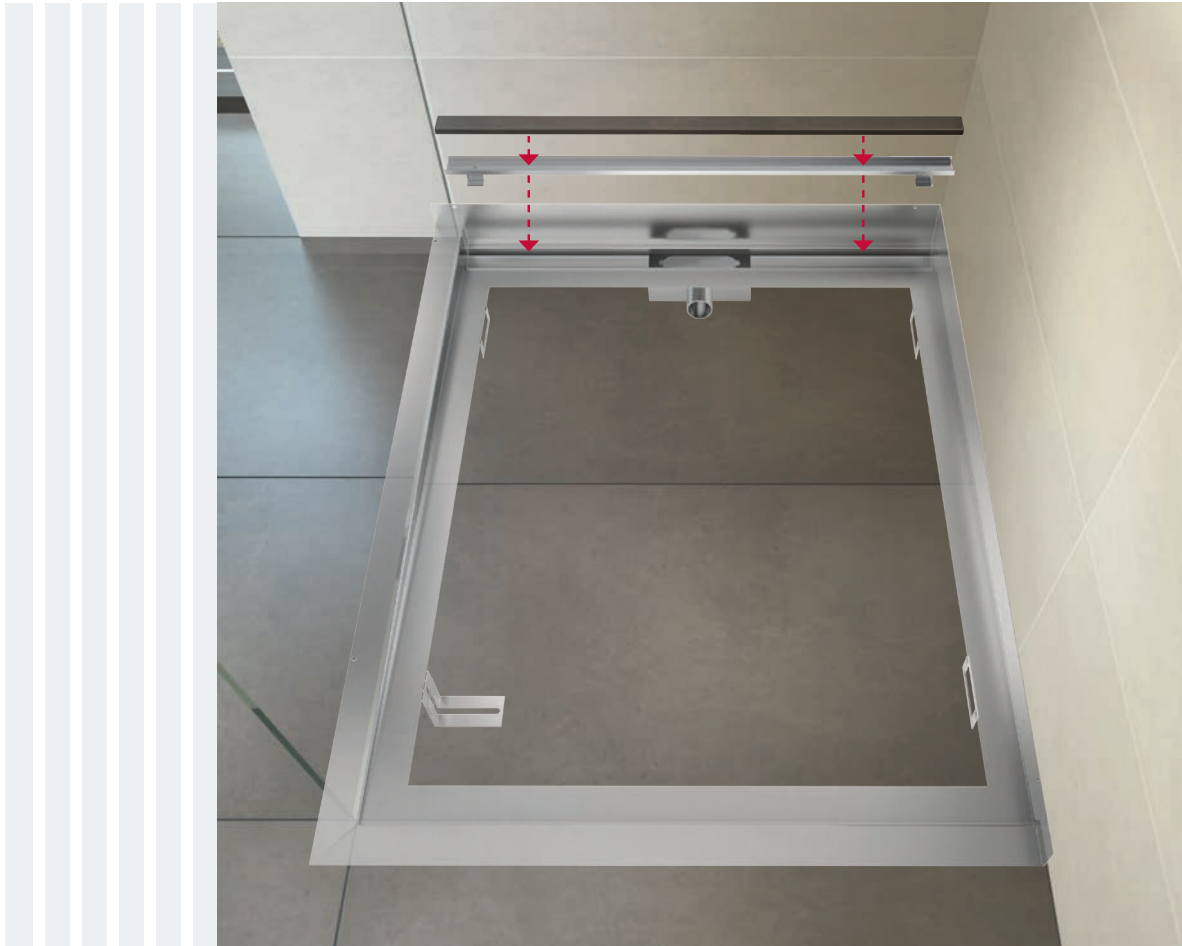

Für jede Konstruktion **das passende Format.**

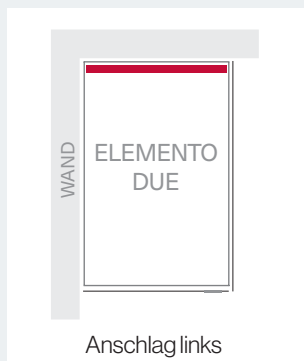

Anschlag links



Anschlag rechts

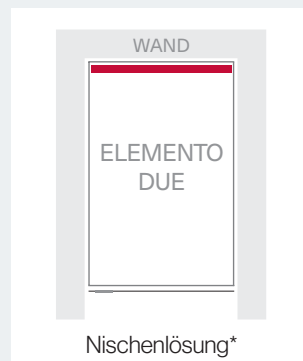

Nischenlösung\*

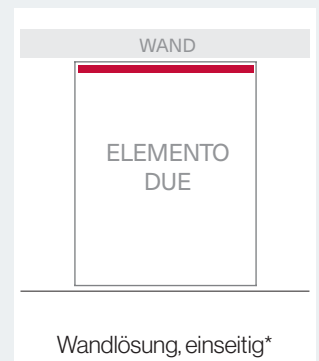

Wandlösung, einseitig\*

\* Ausführungen auf Anfrage

# EINBAUANLEITUNG ELEMENTO DUE

## SCHRITT 1

Vorgefertigte Aussparung mit einer Tiefe berechnet aus:

Höhe Ablaufkonstruktion (70 mm oder 90 mm)		mm
Höhe der Wärme/Trittschalldämmung	+	mm
2% Gefälle auf Länge Duschfläche	+	mm
Tiefe der Aussparung gesamt =	=	mm



## SCHRITT 2

- Anzeichnen und Bohren der Befestigungslöcher zum Anbringen des ELEMENTO DUE an der Wand.
- Putz an der Wand im Bereich der Dusche abspitzen und Vertiefung (ca. 3 mm) im Bereich des Estrichs abflexen. Die Seiten-Flansche des ELEMENTO DUE werden dort bodeneben eingesetzt.

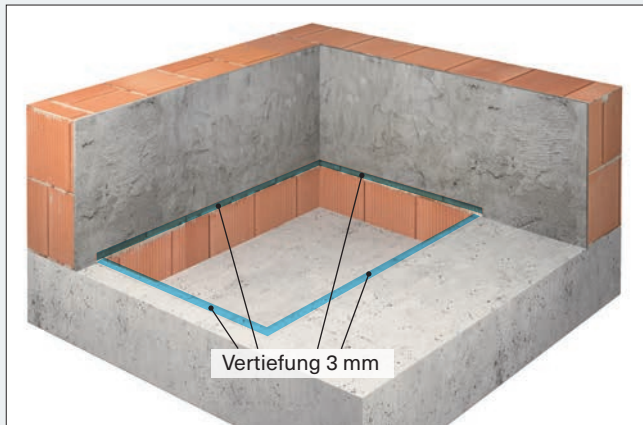

## SCHRITT 3

- Setzen des Randdämmstreifen umlaufend im Bereich der ganzen Duschfläche/Aussparung
- Montagekleber im Bereich der äusseren Vertiefung (3 mm) aufbringen

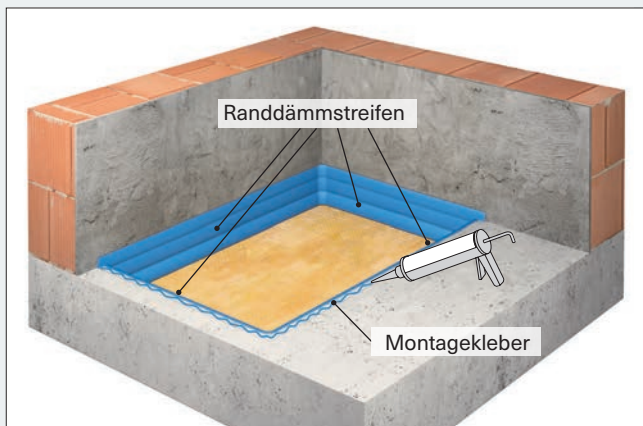

## SCHRITT 4

- Einsetzen des ELEMENTO DUE
- Verschrauben des ELEMENTO DUE an der Wand
- Wenn gewünscht, Montagefüsse anbringen
- Estrich-Anker herunterbiegen, 90° (siehe Abbildung 1)
- Ablaufleitung anschliessen



Abb. 1:  
Estrich-Anker, 90°

### SCHRITT 5

- a. Estrich einbringen  
Darauf achten, dass das ELEMENTO DUE zu 100 % mit Estrich unterfüllt ist.
- b. **WICHTIG!!**  
**Entfernen der ELEMENTO DUE - Befestigungsschrauben**  
(Herausdrehen und dann entnehmen)  
Die Schallschutznorm kann bei Verbleib der Befestigungsschrauben nicht mehr gewährleistet werden!! (Schallbrücke)
- c. Dichtbahnen oder Dichtband anbringen (abdichten)

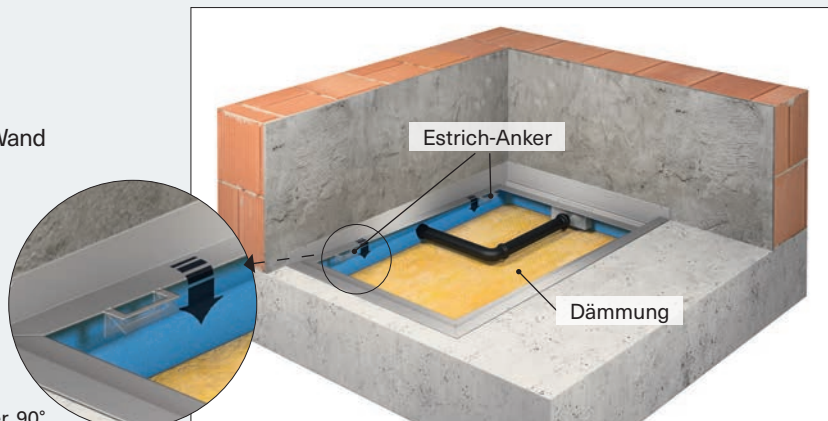
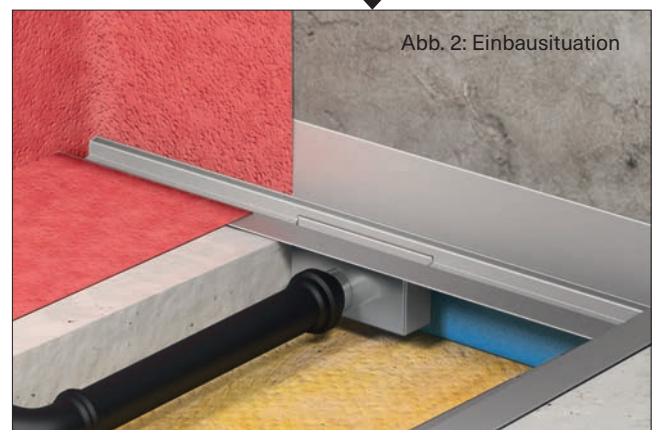
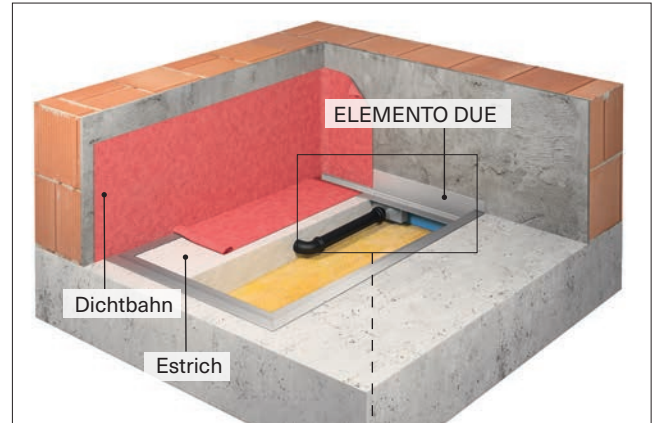

### SCHRITT 6

- a. Fliesenkleber und Fliesen anbringen
- b. Ablauf-Abdeckung eventuell ablängen
- c. Fliesenzuschnitt (Inlay) in die Abdeckung einkleben

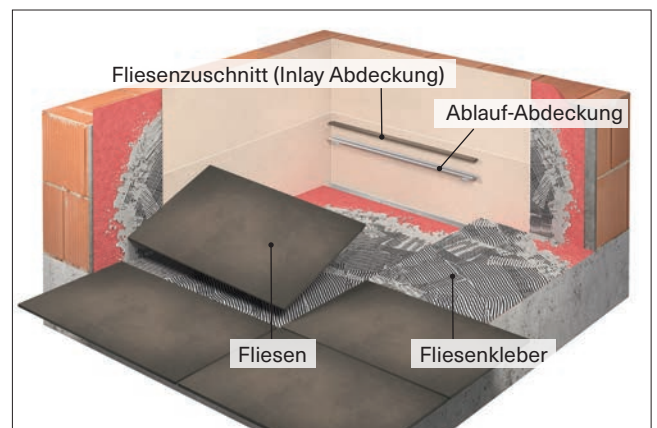

### FERTIG

Die bodengleiche Dusche ist fertig und 100% sicher eingebaut.  
Das einzigartige Komplettsystem ELEMENTO DUE ist Luxus und Sicherheit in einem.  
Das ELEMENTO DUE bietet eine unzerstörbare Abdichtung an allen Rändern Ihres Duschbereichs und dazu ein Design für höchste Ansprüche.



## Einbau-Skizze ELEMENTO DUE

### Mauerwerk mit Abdichtungs- und Entkopplungsbahnen

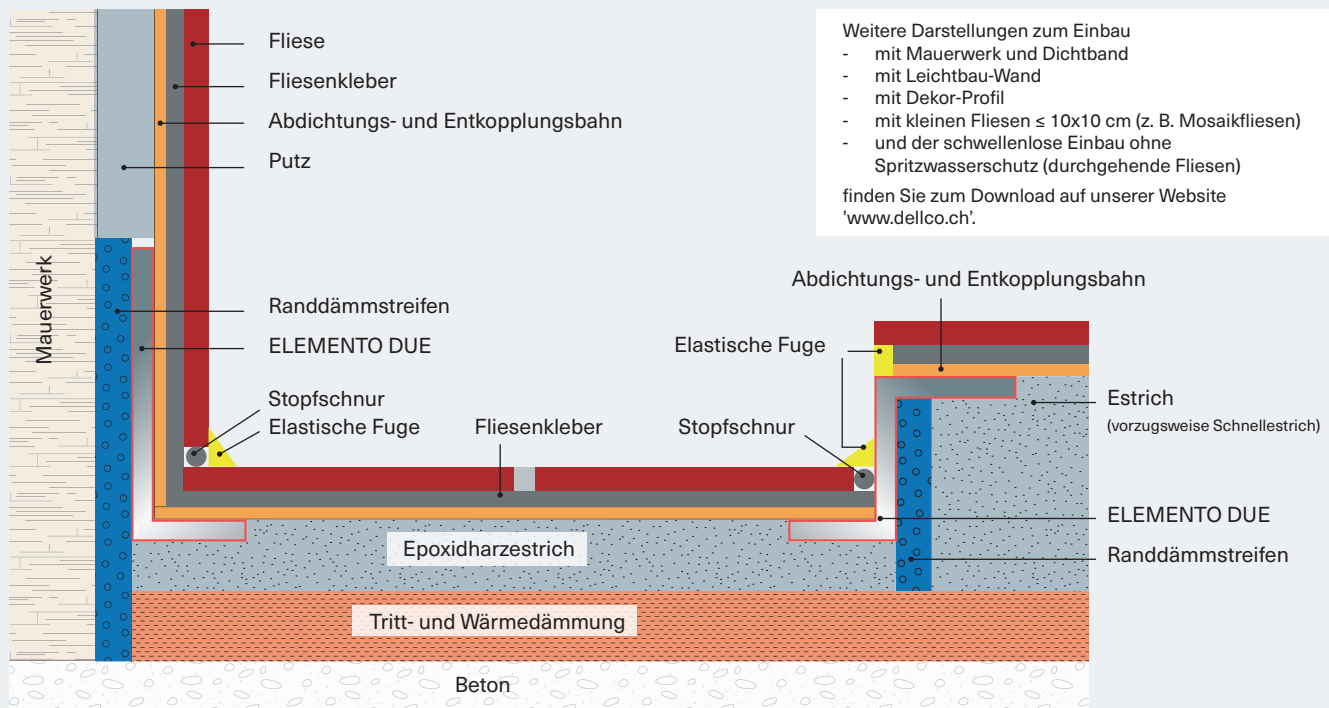

### Einbauprinzip

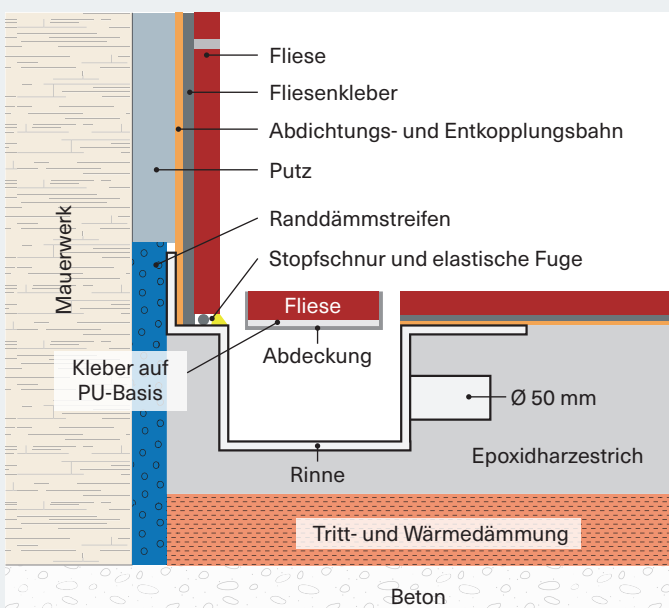

### Abmessungen Rinne/Ablauf

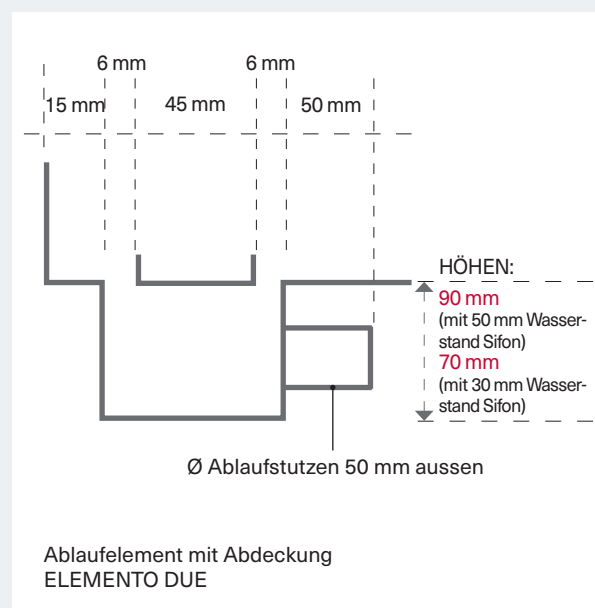

# Produkte



ELEMENTO DUE, Anschlag links							
	Breite: 80 cm		Breite: 90 cm		Breite: 100 cm		
	Wasserstand Geruchsverschluss		Wasserstand Geruchsverschluss		Wasserstand Geruchsverschluss		
	30 mm	50 mm	30 mm	50 mm	30 mm	50 mm	
Länge	Artikelnummer		Artikelnummer		Artikelnummer		
90 cm	3-DL89-30	3-DL89-50	3-DL99-30	3-DL99-50	auf Anfrage	auf Anfrage	
100 cm	3-DL810-30	3-DL810-50	3-DL910-30	3-DL910-50	3-DL1010-30	3-DL1010-50	
110 cm	3-DL811-30	3-DL811-50	3-DL911-30	3-DL911-50	3-DL1011-30	3-DL1011-50	
120 cm	3-DL812-30	3-DL812-50	3-DL912-30	3-DL912-50	3-DL1012-30	3-DL1012-50	
130 cm	3-DL813-30	3-DL813-50	3-DL913-30	3-DL913-50	3-DL1013-30	3-DL1013-50	
140 cm	3-DL814-30	3-DL814-50	3-DL914-30	3-DL914-50	3-DL1014-30	3-DL1014-50	
150 cm	auf Anfrage	auf Anfrage	auf Anfrage	auf Anfrage	auf Anfrage	auf Anfrage	
160 cm	auf Anfrage	auf Anfrage	auf Anfrage	auf Anfrage	auf Anfrage	auf Anfrage	
Gefälle: 2%							

ELEMENTO DUE, Anschlag rechts							
	Breite: 80 cm		Breite: 90 cm		Breite: 100 cm		
	Wasserstand Geruchsverschluss		Wasserstand Geruchsverschluss		Wasserstand Geruchsverschluss		
	30 mm	50 mm	30 mm	50 mm	30 mm	50 mm	
Länge	Artikelnummer		Artikelnummer		Artikelnummer		
90 cm	3-DR89-30	3-DR89-50	3-DR99-30	3-DR99-50	auf Anfrage	auf Anfrage	
100 cm	3-DR810-30	3-DR810-50	3-DR910-30	3-DR910-50	3-DR1010-30	3-DR1010-50	
110 cm	3-DR811-30	3-DR811-50	3-DR911-30	3-DR911-50	3-DR1011-30	3-DR1011-50	
120 cm	3-DR812-30	3-DR812-50	3-DR912-30	3-DR912-50	3-DR1012-30	3-DR1012-50	
130 cm	3-DR813-30	3-DR813-50	3-DR913-30	3-DR913-50	3-DR1013-30	3-DR1013-50	
140 cm	3-DR814-30	3-DR814-50	3-DR914-30	3-DR914-50	3-DR1014-30	3-DR1014-50	
150 cm	auf Anfrage	auf Anfrage	auf Anfrage	auf Anfrage	auf Anfrage	auf Anfrage	
160 cm	auf Anfrage	auf Anfrage	auf Anfrage	auf Anfrage	auf Anfrage	auf Anfrage	
Gefälle: 2%							

Im Lieferumfang enthalten: Befestigungsmaterial, Randdämmstreifen, Rostheber und Andrückroller

ELEMENTO DUE ist auf Anfrage auch als Nischenlösung, als einseitige Wandlösung oder als millimetergenaue Sonderanfertigung erhältlich.

\* **ACHTUNG:** Bei einer Sifonhöhe (Wasserstand Geruchsverschluss) von nur 30 mm ergibt sich eine Abweichung zu den Anforderungen aus der SN 592 000.

ELEMENTO **DUE**

ELEMENTO DUE.

Extrem edel. Extrem haltbar. Extrem sicher.

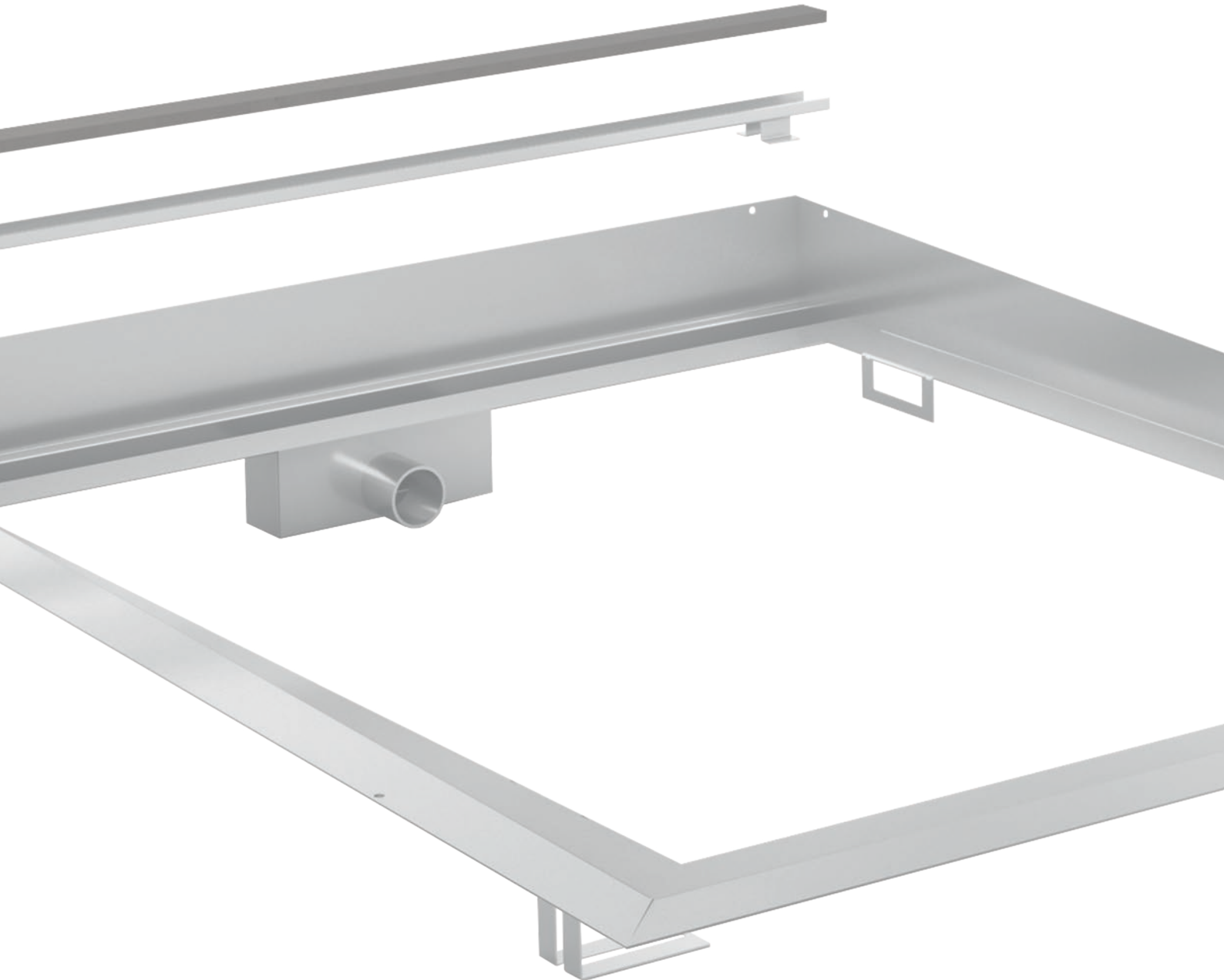

**dellco** tecnica

dellco tecnica GmbH | Stüdweidhalde 9 | 6274 Eschenbach | Tel.: 041 448 15 15 | Fax: 041 448 30 70 | info@dellco.ch | www.dellco.ch